

繁易电容式人机界面 F0 系列

型号：**F010**

产品概览

- 多点电容触摸屏，抗刮擦，无漂移
- 主机板三防漆处理，适应各种恶劣环境
- 告别扣件，便捷安装
- 4路串口，带以太网口，更强大的扩展能力
- 全新组态软件，丰富图库，强大功能







产品外观

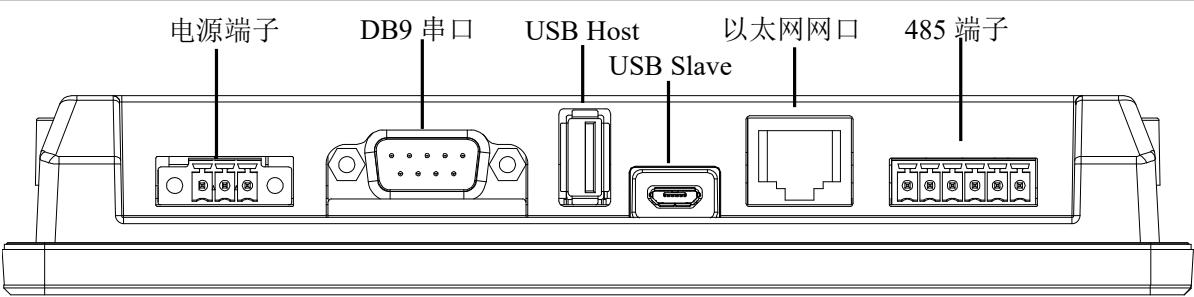

产品规格

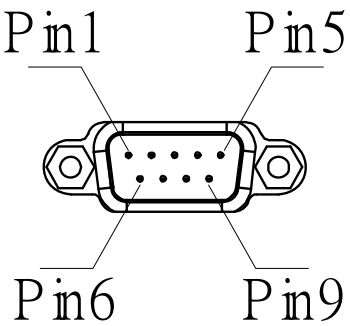
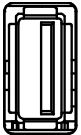
硬件版本		Version: 2.0	Version: 3.1
硬件参数	显示屏	9.7" 4:3 TFT LCD 屏, 全视角	
	分辨率	1024×768	
	色彩	16 位	
	亮度	350 cd/m ²	
	背光	LED	
	LCD 寿命	50000 小时	
	触摸屏	Glass+Glass 投射式多点电容触摸屏	
	CPU	600MHz ARM Cortex-A8	四核 1.2GHz ARM Cortex-A7
	存储器	128M DDR3 + 128M Flash	256M DDR3+4G EMMC
	RTC	实时时钟内置	
	以太网	10M/100M 自适应	
	SD 卡	支持	
	USB 端口	1 个 USB Slave 2.0 端口; 1 个 USB Host 2.0 端口	
	程序下载方式	USB 从口/U 盘/以太网	
	串行通讯端口	COM1: RS232/RS485/RS422; COM2/COM4: RS485; COM3: RS232;	
液晶可视角度 (T/B/L/R)	85°/85°/85°/85°		
电气规格	额定功率	< 8W	
	额定电压	DC24V, 可工作范围 DC 9V~28V	
	电源保护	具备雷击浪涌保护	
	允许失电	< 3mS	
	CE & RoHS	符合 EN61000-6-2:2005, EN61000-6-4:2007 标准 符合 RoHS 雷击浪涌±1KV, 群脉冲±2KV; 静电接触 4KV, 空气放电 8KV	
环境要求	工作温度	-10~60℃	
	存储温度	-20~70℃	
	防紫外线	禁止在强紫外线环境下工作 (比如阳光直射)	
	环境湿度	10~90%RH (无冷凝)	
	抗震性	10~25Hz (X、Y、Z 方向 2G/30 分钟)	
	冷却方式	自然风冷	
机械指标	防护等级	前面板符合 IP65 (配合平整盘柜安装), 机身后壳符合 IP20	
	机械结构	锌合金+工程塑料	
	开孔尺寸	230mm×180mm	
	整机尺寸	247mm×197mm×31.5mm	
	整机重量	约 1100g	

接线定义

		
电源端子 (Pin1~Pin3 由左至右)		
	Pin1	FG
	Pin2	0V
	Pin3	DC24V
DB9 串口端子 (Pin1~Pin9 由左至右)		
	Pin1	Rx-(B)
	Pin2	RxD (COM1 RS232)
	Pin3	TxD (COM1 RS232)
	Pin4	Tx-
	Pin5	GND
	Pin6	Rx+(A)
	Pin7	RxD (COM3 RS232)
	Pin8	TxD (COM3 RS232)
	Pin9	Tx+
USB Host		
	USB Type A	用于连接 U 盘, 扫码枪等外设
USB Slave		
	MicroUSB	用于下载程序与调试
485 端子 (Pin1~Pin6 由左至右)		
	Pin1	A+(COM2)
	Pin2	B-(COM2)
	Pin3	GND
	Pin4	A+(COM4)
	Pin5	B-(COM4)
	Pin6	GND
以太网网口		
	RJ45	用于与控制器进行以太网设置或者用于连接服务器

尺寸大小 F010

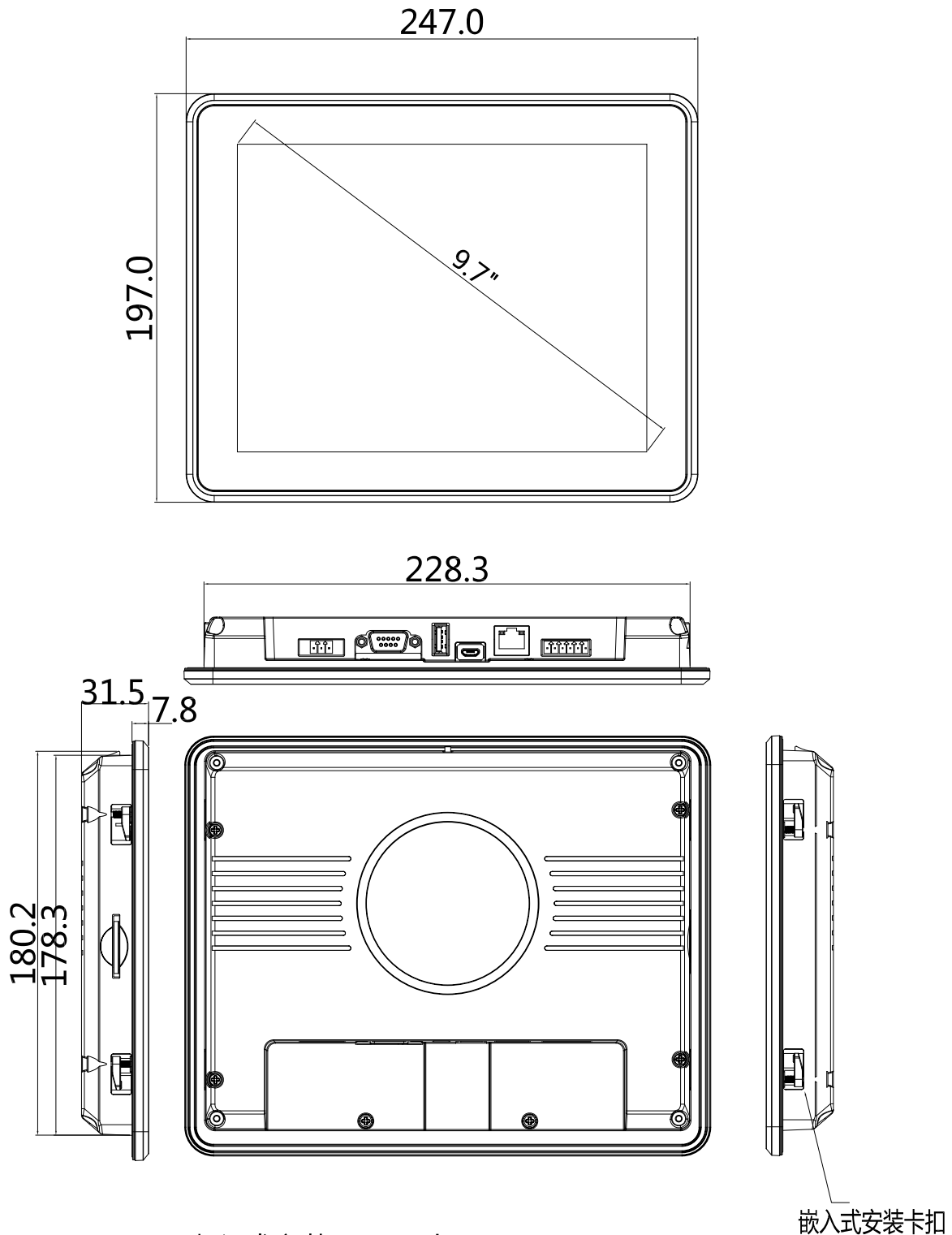

嵌入式安装开口尺寸：
230mm(+/-1.0mm)*180mm(+/-1.0mm)